

INSTALLATIERICHTLIJN

Rockfon® System Olympia^{Plus} A Impact 1A™

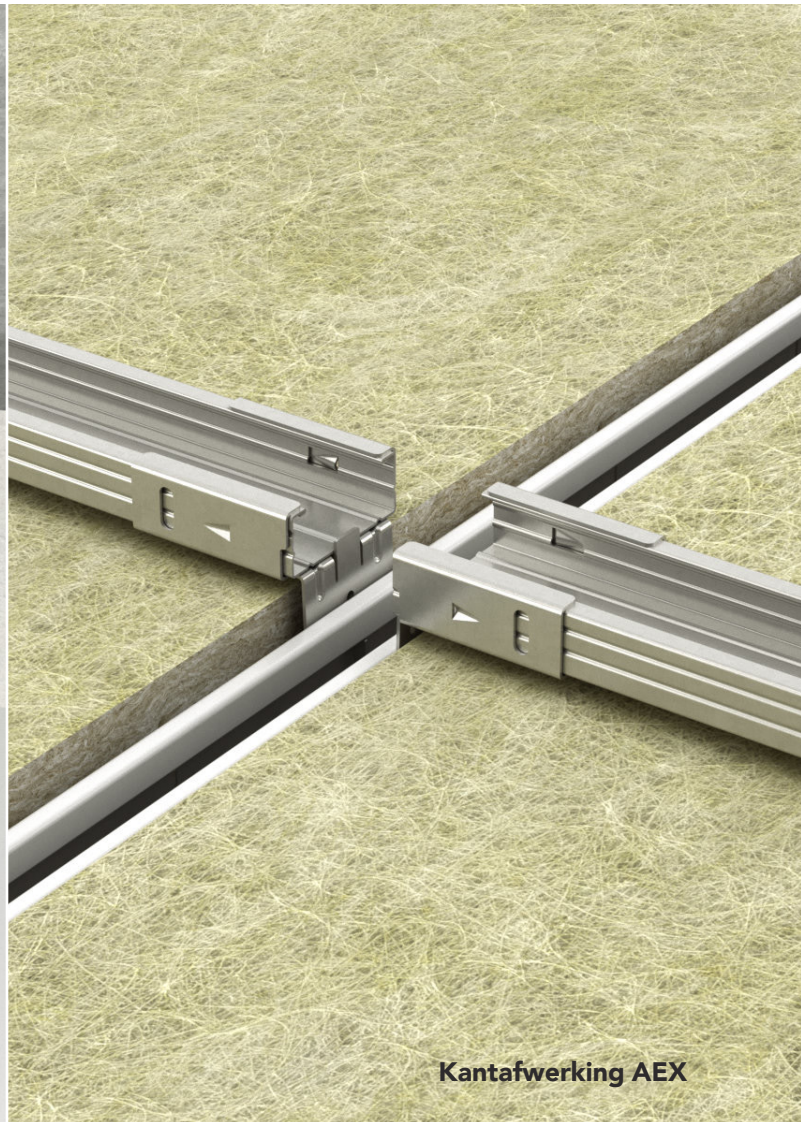

Plafondsysteem voor speciale toepassingen
Stootvast

- Ideale combinatie van goede akoestische eigenschappen en stootvastheid voor sportzalen
- Hoogste stootvastheidsklasse 1A (EN13964-Annex D)
- Esthetisch aantrekkelijk wit oppervlak
- Elke paneel is demonteerbaar om snel en eenvoudig toegang te krijgen tot het plenum

Beschrijving

Dit systeem met hoge stootvastheid bestaat uit het Chicago Metallic Bandraster 3050 profielsysteem van 50 mm met een speciaal ontworpen H-vormig hold-down frame dat de stootvaste Rockfon Boxer 40 mm panelen op zijn plek houdt bij balcontact.

De profielsystemen zijn vervaardigd uit gegalvaniseerd staal, type Z100. Standaard zijn ze wit gelakt. Het systeem wordt met noniusophangers aan het plafond bevestigd.

De bandraster kruiskoppelingen worden in de dwarsprofielen geplaatst en vervolgens met zelftappende schroeven mechanisch bevestigd aan de hoofdprofielen. De uiteinden van de hoofd- en dwarsprofielen worden aan de wand bevestigd met bandraster muurbevestigingen. Na het plaatsen van de Rockfon Boxer panelen kan het hold down frame gemonteerd worden.

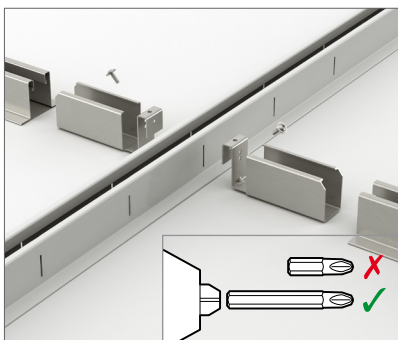
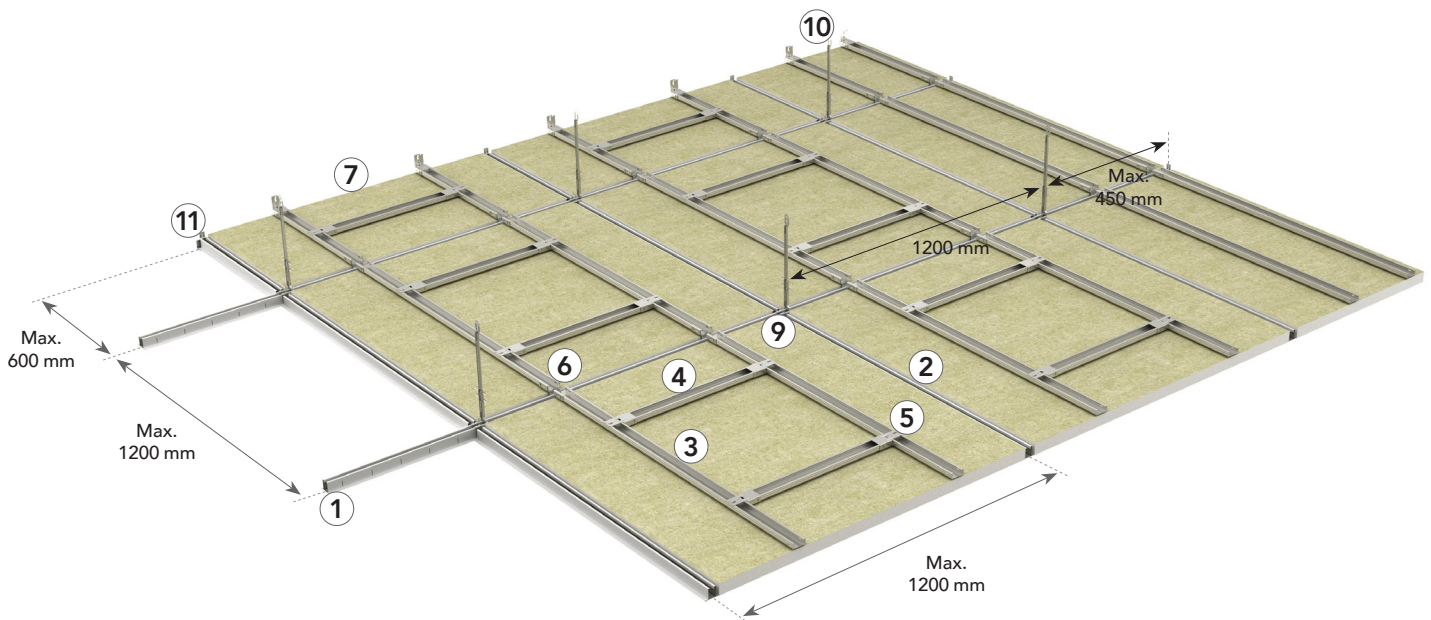

Bevestiging van een dwarsprofiel aan een hoofdprofiel.

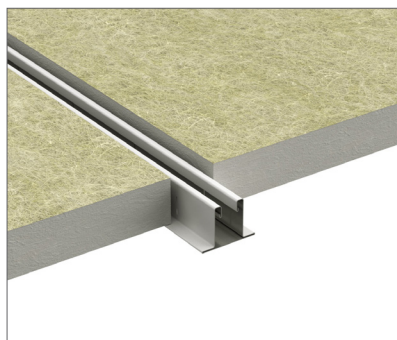

Aansluiting van een Rockfon Boxer paneel.

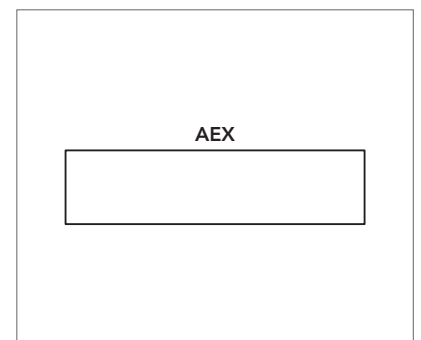

Snel te monteren en volledig te demonteren dankzij de rechte AEX-kantafwerking.

Stysteemcomponenten en verbruik

Plafondpaneel	Chicago Metallic 50 mm Bandraaster 3050		Hold-down frame				Muurprofielen	Toebehoren				
	1	2	3	4	5	6	7	8	9	10	11	
-	Bandraaster hoofdprofiel 50 mm, 3050 mm	Bandraaster dwarsprofiel 50 mm, 1150 mm	Hold-down C-profiel 1168,6 mm	Hold-down C-profiel 555 mm	Verbindingsstuk recht	Verbindingsstuk gebogen	Muurprofiel	Bandraaster lengtekoppeling	Bandraaster kruiskoppeling	Nonius-hanger	Bandraaster muurbevestiging	
Afmetingen (mm)	Verbruik/m ²											
1166 x 1166	0,70 st/m ²	0,83 lm/m ²	0,83 lm/m ²	1,62 lm/m ²	0,77 lm/m ²	2,77 st/m ²	2,77 st/m ²	1)	0,23 st/m ²	1,39 st/m ²	0,7 st/m ²	1)

1) Verbruik is afhankelijk van de afmetingen van de ruimte.

Plafondpaneel - Kantafwerking AEX



Chicago Metallic 50 mm bandraaster 3050

1. Bandraaster hoofdprofiel 50 mm, 3050 mm



2. Bandraaster dwarsprofiel 50 mm, 1150 mm



Hold-down frame

3/4. Hold-down C-profiel



Toebehoren

5. C-profiel verbindingstuk recht



6. C-profiel verbindingstuk gebogen



Muurprofielen

7. Muurprofiel



8. Bandraaster lengtekoppeling

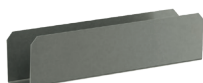

9. Bandraaster kruiskoppeling



10. Noniusophanger



11. Bandraaster muurbevestiging



Prestaties



Stootvastheid

Klasse 1A, getest volgens EN13964-Appendix D. De stootvastheidsclassificaties bepalen de capaciteit van het systeem aan incidentele en occasionele impact te kunnen weerstaan.



Draagkracht van het systeem

		Max. belasting (kg/m ²)	
Afstand tussen de noniusophangers (mm)	Moduulmaat (mm)	Max. 2,5 mm doorbuiging	Max. 4,0 mm doorbuiging
1200	1200 x 1200	20,2	33

De draagkracht van het systeem wordt bepaald op basis van een maximale doorbuiging van de afzonderlijke componenten, overeenstemmend met 1/500 van de spanwijdte of de samengetelde doorbuiging van alle structurele componenten, die niet meer dan 2,5 of 4,0 mm bedraagt. De draagkracht wordt vermeld als een gelijkmatige gespreide belasting in kg/m². Hierbij wordt geen rekening gehouden met het gewicht van het plafondpaneel.



Corrosiebescherming

Klasse B (EN13964).



Demontage

Plafondpanelen die in Rockfon System Olympia^{Plus} A Impact 1A gemonteerd zijn, zijn volledig demonteerbaar.



Brandwerendheid/brandweerstand

Sommige Rockfon plafondsysteem worden getest en ingedeeld in overeenstemming met de Europese norm EN 13501-2 en/of nationale normen. Neem hiervoor contact op met Rockfon.

Geschikte plafondpanelen

Rockfon System Olympia^{Plus} A Impact 1A is met de volgende Rockfon plafondpanelen verkrijgbaar:

	Exacte maat (mm)	Moduulmaat (mm)
-	1166 x 1166	1200 x 1200
Rockfon Boxer (40 mm)	•	•

Installatie van het profielsysteem

Indeling van het profielsysteem en plaatsing van de noniushangers

Dit plafondsysteem heeft een moduulmaat van 1200 x 1200 mm.

Tenzij anders gespecificeerd moet het ophangstelsel symmetrisch in de ruimte worden geïnstalleerd.

Het is aan te bevelen dat de maatvoering van de paspanelen in zowel de lengte als breedte kleiner zijn dan 600 mm.

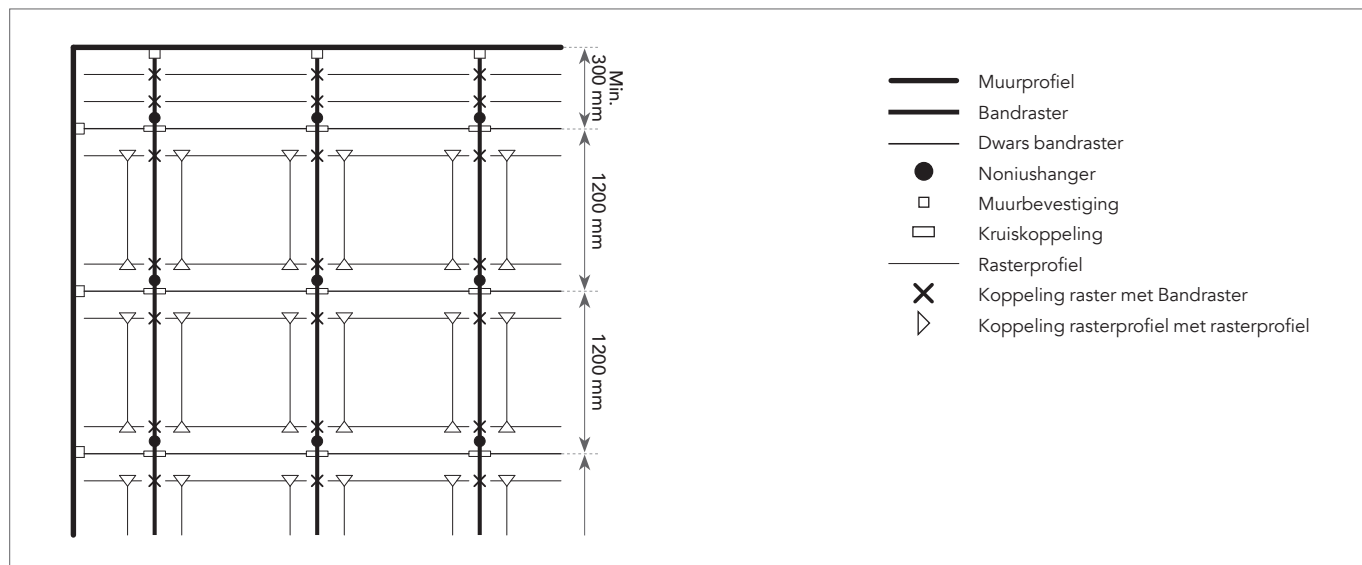

Installatievereisten

Het is belangrijk om tijdens en na de installatie van het profielsysteem te controleren of de bandrasterprofielen horizontaal perfect uitgelijnd zijn. Tussen de profielen is een maximaal niveauverschil van +/- 1 mm aanbevolen. Deze verschillen mogen echter niet bij elkaar worden opgeteld. Deze tolerantie geldt voor alle richtingen.

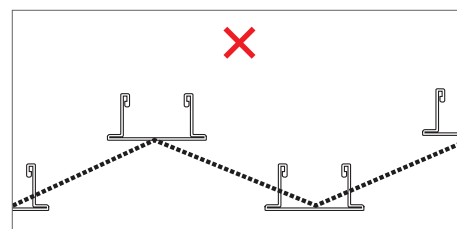
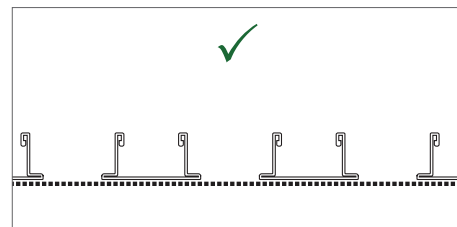

Het is ook belangrijk om de haaksheid van de hoeken tussen de bandraster hoofdprofielen en bandraster dwarsprofielen te controleren. U kunt dit gemakkelijk doen door de lengten van de twee diagonalen met elkaar te vergelijken.

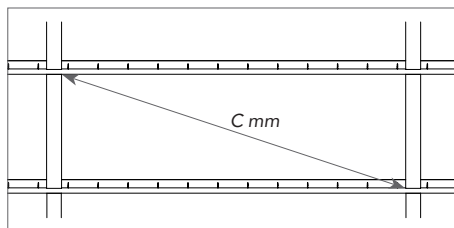

Moduulmaat	Diagonaal (C)	Tolerantie
1200 x 1200	1626,34	+/- 1,0

Hold-down frame

Het 40 mm dikke Rockfon Boxer paneel wordt geborgd d.m.v. een hold-down frame. Dit frame wordt opgebouwd uit 2 x 2 lengtes C-profiel. De twee lange C-profielen overspannen van bandraster hoofdprofiel naar bandraster hoofdprofiel, terwijl de twee korte C-profielen de afstand overspannen tussen de twee lange C-profielen. De koppeling tussen de korte en de lange C-profielen wordt gemaakt met het rechte C-profiel verbindingstuk. Aan de uiteinden van de lange C-profielen worden gebogen C-profiel verbindingstukken

gemonteerd, die in de sleuven van het bandraster hoofdprofiel worden geklikt. Het hold-down frame wordt symmetrisch in de moduul 1200 x 1200 mm geplaatst.

Opmerking: Besteed extra aandacht aan de plaats van de bandraster lengtekoppeling zodat het 'inklikken' van het gebogen C-profiel verbindingstuk niet wordt verhinderd. De lengtekoppelingen moeten worden uitgelijnd.

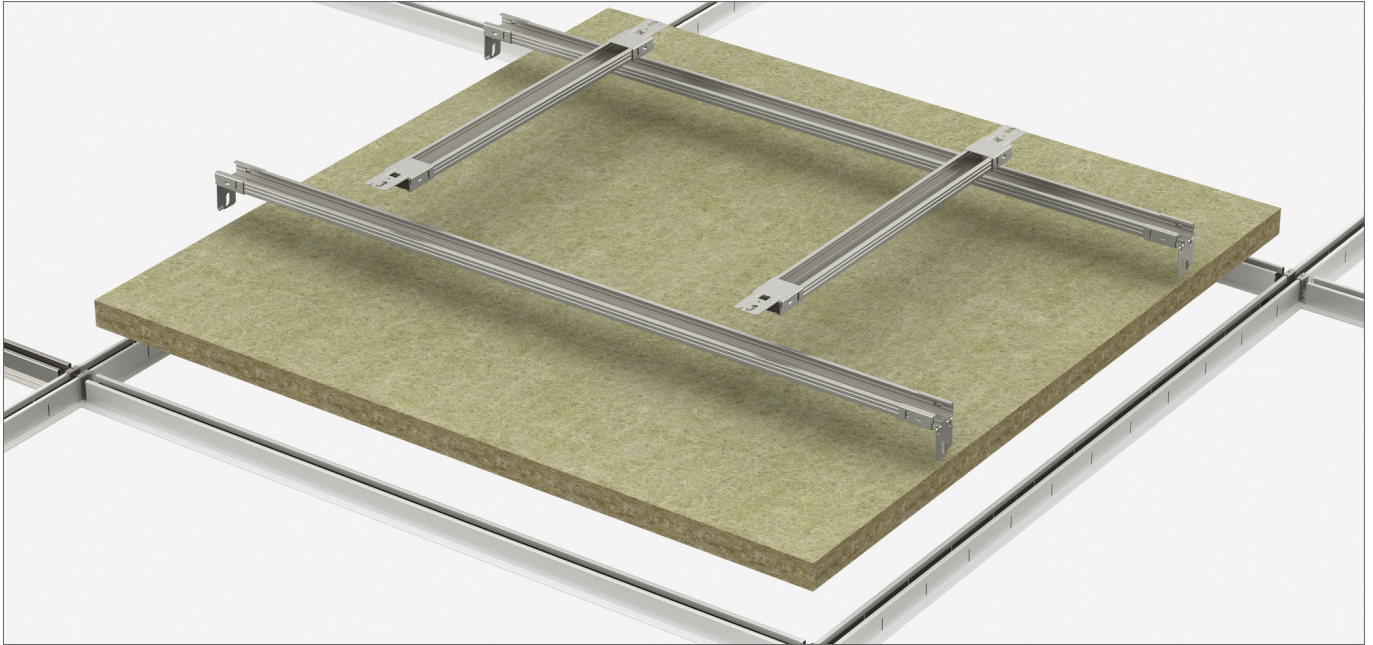

Randafwerking



Bevestiging van het bandrasterprofiel aan een wand.

Bevestig de Bandraster muurbevestiging aan het hoofdprofiel of dwarsprofiel met zelftappende schroeven. Bevestig de koppeling aan de wand met behulp van geschikte bevestigingen.



Bevestiging van een Hold-down C-profiel aan een wand.

Monteer het gebogen C-profiel verbindingstuk aan het C-profiel met behulp van zelftappende schroeven. Bevestig de koppeling aan de wand met behulp van geschikte bevestigingen.

Montage

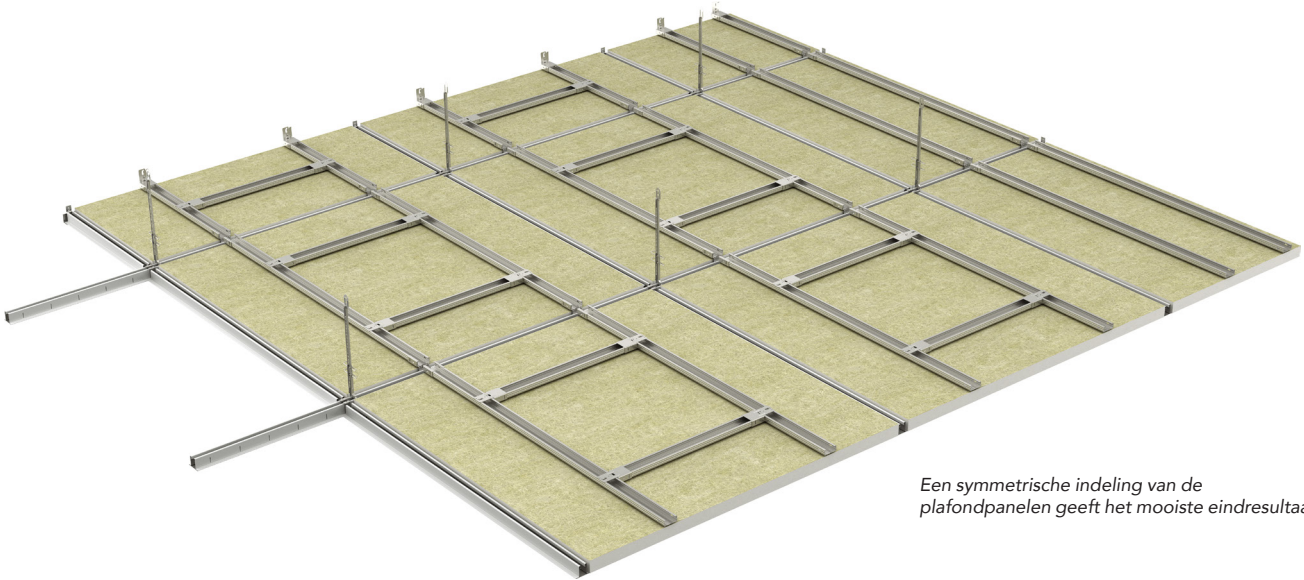

Een symmetrische indeling van de plafondpanelen geeft het mooiste eindresultaat.

Aansluiting tussen het plafond en een wand

De afwerkprofielen moeten waterpas tegen de wand bevestigd (en uitgelijnd) worden. De afstand tussen de bevestigingspunten van een muurprofiel mag niet meer dan 300 mm bedragen.

Bij brandwerende constructies moeten de muurprofielen direct op het verticale oppervlak of met brandwerende kantlatten worden gemonteerd.

Aansluiting tussen plafond en gebogen verticale oppervlakken

Indien het plafond aansluit op een gebogen verticaal oppervlak, moet er gebruik worden gemaakt van voorgevormde en/of buigbare muurprofielen.

Demontage

Demontage Rockfon plafondpaneel

De panelen zijn eenvoudig te demonteren. Door de ruimte tussen de achterkant van de plafondpaneel en de onderkant van het hold-down frame kunnen de panelen ongeveer 10 mm opgetild worden. Elke

paneel is demonteerbaar door twee van de vier gebogen C-profiel verbindingstukken los te maken van de dwarsprofielen. Dit kan met behulp van de toegangsleutel, een tang of haak.



De plafondpanelen kunnen eenvoudig gedemonteerd worden.

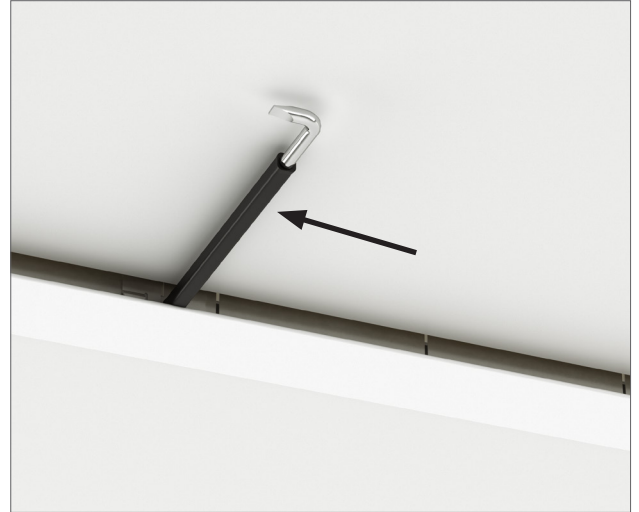

Corrosiebescherming

Het profielsysteem voldoet aan corrosieklasse B, volgens tabel 7 van de Europese productnorm EN 13964. Alle onderdelen zijn geproduceerd uit staal Z100 (minimale zinklaag 100 g/m²). Hiermee is het systeem geschikt voor toepassing in ruimten met een maximale RV van 90% bij een maximale temperatuur van 30°C.

Minimale afhanghoogte (mm)

De afhanghoogte wordt gedefinieerd als de afstand vanaf de onderkant van het plafondpaneel tot de onderkant van de constructie. D is de minimale afhanghoogte voor een gemakkelijke installatie en demontage van de plafondpanelen.

Installatiemethode	D
Afgehangen met noniusophangers	200 mm

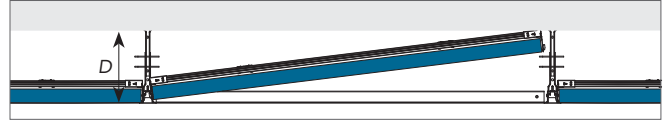

Opties voor randafwerking

Onderstaand een voorbeeld van de randafwerking. Meer gedetailleerde informatie hierover vindt u op www.rockfon.nl en www.rockfon.be

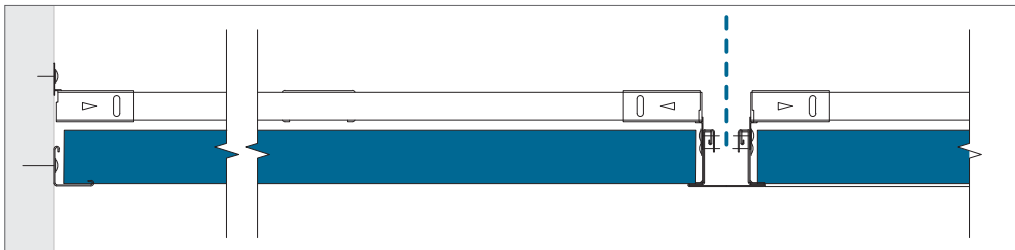

Randafwerking met muurprofiel.

Inbouwelementen

Rockfon plafondpanelen kunnen gemakkelijk worden gesneden, waardoor het heel gemakkelijk is om technische voorzieningen in Rockfon plafondpanelen in te bouwen. Voor de uitsparingen kan een scherp mes worden gebruikt

Specifieke verlichting werd getest volgens EN13964 stootvastheidsklasse 1A. De stootvastheid van andere verlichtingarmaturen wordt niet gegarandeerd. Raadpleeg uw lokale Rockfon technische afdeling voor meer informatie over geschikte lichtarmaturen en accessoires. Vraag naar de CAD-tekeningen van de verschillende technische voorzieningen die deel uitmaken van het Rockfon Olympia^{Plus} systeem.

Planning

Een goed uitgevoerd ontwerp en planning van de installatie van het project/bouwplaats beperkt het risico op meerwerk en beperkt schade aan de plafondpanelen. Rockfon adviseert om de planning van de installatie grondig en tijdig te bespreken met andere installateurs die in of in de nabijheid van het verlaagde plafond moeten werken. Hiermee kan schade aan en vervuiling van de plafondpanelen worden voorkomen, ter voorkoming van onnodige projectkosten.

Tekening A

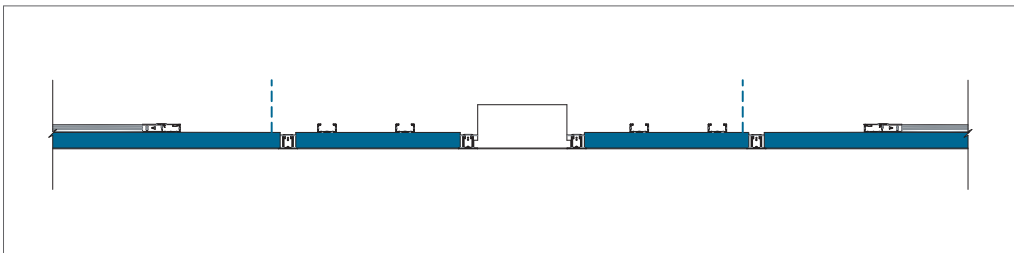

Algemene installatie-aanbevelingen

Aansluiting tussen plafond en wand of ander verticaal oppervlak

De randafwerking moet op het vereiste niveau aan verticale oppervlakken worden bevestigd door middel van de geschikte bevestigingsmiddelen iedere 300 mm. Zorg ervoor dat de verbindingen tussen aangrenzende muurprofielen verzorgd zijn afgewerkt, de randen geen knikken vertonen, uitgelijnd en waterpas zijn. Het mooiste esthetische resultaat wordt behaald door de muurprofielen in de langst mogelijke lengte toe te passen. De aanbevolen minimale snijlengte bedraagt 300 mm.

Houten kantlatten en metalen schaduwprofielen

Metalen schaduwprofielen mogen niet worden toegepast in combinatie met brandwerende plafonds.

Aansluiting tussen plafond en gebogen verticaal oppervlak

In deze situaties is het aan te bevelen voorgevormde muurprofielen toe te passen. Voor meer informatie, neem contact met ons op.

Hoeken

Muurprofielen moeten in alle hoekaansluitingen onder verstek worden gezaagd. Overlappende verstekken zijn aanvaardbaar bij metalen afwerkingen op interne hoekaansluitingen, tenzij anders gespecificeerd.

Profielsysteem

Tenzij anders gespecificeerd dient het plafond symmetrisch geïnstalleerd te worden. Paspanelen dienen minimaal 200 mm breed te zijn. De noniusophangers dienen met geschikte bevestigingsmiddelen opgehangen te worden aan het constructief en bevestigd te worden aan de hoofdprofielen met een onderlinge afstand van 1200 mm.

Voor de juiste installatie van het profielsysteem moeten de bandrasterprofielen horizontaal perfect uitgelijnd zijn en moeten de diagonalen van de modules gelijk zijn (zie vereisten en toleranties op pagina 5). De voegen waar de bandrasterprofielen op elkaar aansluiten moeten verspringen ten opzichte van elkaar en er moet een noniushanger geplaatst zijn binnen een afstand van 450 mm van het uiteinde van het bandrasterprofiel, waar dit op een muurprofiel eindigt. Het is mogelijk dat extra noniusophangers toegepast moeten worden om het gewicht van geïnstalleerde technische voorzieningen in het plafond te dragen. De maximale belasting (kg/m²) van het systeem mag niet overschreden worden.

Plafondpanelen

Het is aanbevolen om schone nitril of PU gecoate handschoenen te gebruiken bij het monteren van Rockfon panelen om vingerafdrukken en vervuiling van het oppervlak te voorkomen.

Snijden kan gemakkelijk met een scherp mes. Alle afsnijdingen en uitsparingen moeten worden behandeld volgens de plaatselijke bouwvoorschriften.

Let op! Bepaalde panelen zijn richtingsgevoelig. Om de consistentie van het afgewerkte plafond te garanderen, is het belangrijk dat alle plafondpanelen in één richting worden gemonteerd. Gebruik hiervoor de pijl op de achterkant van elk paneel.

Tools

Rockfon heeft specifieke tools ontwikkeld, die op www.rockfon.nl en www.rockfon.be beschikbaar zijn.

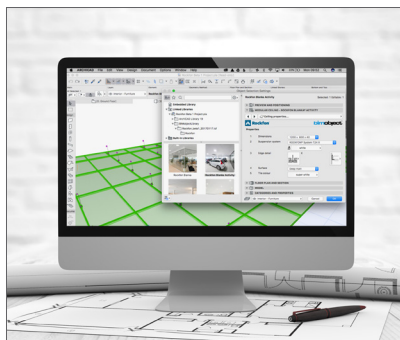

Bezoek onze CAD bibliotheek of het BIM portaal voor assistentie bij uw projectontwerp.

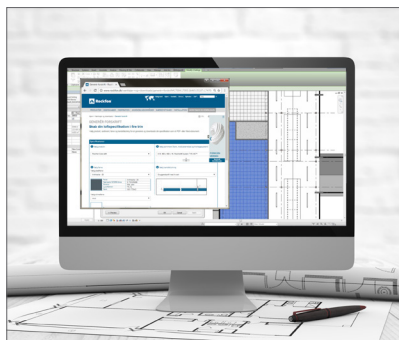

Genereer specificatieteksten voor onze producten op onze website.



Bekijk onze uitgebreide bibliotheek met referentieprojecten op onze website.

Sounds Beautiful

